

# Автомобильная навигационная система

## Руководство по эксплуатации

### ELANTRA

Перед началом эксплуатации внимательно прочитайте и сохраните настоящее руководство. Дизайн и характеристики могут быть изменены без уведомления.



## Содержание

### **Общие сведения . . . . . 6-10**

Сведения о безопасности . . . . .	6
Типы воспроизводимых дисков . . . . .	8
Работа с дисками . . . . .	9
ЗАМЕЧАНИЯ ОБ АВТОРСКИХ ПРАВАХ . . . . .	9
Утилизация отработавшего устройства . . . . .	10

### **Наименование деталей . . . . . 11-13**

Панель управления . . . . .	11
Панель управления на рулевом колесе . . . . .	13

### **Основные операции . . . . . 14-15**

Экран запуска . . . . .	14
Включение устройства/Выключение устройства . . . . .	14
Загрузка диска/Регулировка громкости . . . . .	14
Извлечение диска . . . . .	14
Выбор источника с панели управления . . . . .	15
Выбор источника с экрана . . . . .	15
Камера заднего вида (дополнительно) . . . . .	15

# Содержание

## **Настройка . . . . . 16-18**

Основные операции меню настройки . . . . .	16
Bluetooth/Система (System)/Язык (Language) . . . . .	16
Заводские настройки (Factory Settings)/Аудио (Audio)/ Звук (Sound) . . . . .	17
Мощные низкие частоты (Power bass)/Дисплей (Display) . . . . .	18

## **Беспроводная технология Bluetooth . . . . . 19-26**

Основные сведения о беспроводной технологии Bluetooth . . . . .	19-20
Установление связи между аппаратом и устройством . . . . .	19
Просмотр подключенного устройства . . . . .	21
Отключение телефона с функцией Bluetooth . . . . .	21
Подключение телефона с функцией Bluetooth . . . . .	21
Удаление подключенного телефона . . . . .	22
Смена ключа доступа . . . . .	22
Звонок с набором номера . . . . .	22
Перевод звонка . . . . .	22
Включение/выключение микрофона . . . . .	22
Прием звонков . . . . .	23
Использование телефонного справочника . . . . .	23
Использование списка звонков . . . . .	24
Звонок с быстрым набором . . . . .	25
Включение режима потокового аудио . . . . .	26
Пауза . . . . .	26
Пропуск записей . . . . .	26
Быстрая перемотка/В начало . . . . .	26

## Содержание

### Работа с CD/MP3/USB/iPod. . . . . 27-32

Воспроизведение аудио компакт-дисков и файлов MP3/USB/iPod . . . .	27-29
Пропуск с переходом к следующей записи/файлу. . . . .	28
Пропуск с переходом к предыдущей записи/файлу . . . . .	28
Возвращение к началу текущей записи/файла . . . . .	28
Поиск/Ознакомительное воспроизведение/Функция повтора . . . . .	28
Функция случайного воспроизведения . . . . .	29
Воспроизведение файлов с классификацией по папке/альбому/исполнителю .	30
Переход между папками и файлами с помощью меню List (Список) . . .	30
Поиск музыки . . . . .	30
Настройка скорости воспроизведения аудиокниги . . . . .	31
Требования к USB-устройству/Совместимые USB-устройства . . . . .	32
Требования к аудиофайлам MP3/Требования к устройству iPod/iPhone .	32

### Воспроизведение видео (DVD). . . . . 33-36

Поддерживаемые диски. . . . .	33
Авторское право . . . . .	33
Региональный код DVD-дисков . . . . .	33
Воспроизведение диска . . . . .	34
Использование кнопок экранного меню . . . . .	34
Пауза при воспроизведении . . . . .	34
Ускоренный переход вперёд/назад по диску . . . . .	34
Пропуск разделов . . . . .	34
Использование меню видеорежима . . . . .	35
Использование функции DVD Title (Заголовки DVD-диска)/Использование функции DVD Menu (Меню DVD-диска) . . . . .	35
Функция Audio Language (Язык звукового сопровождения)/ Функция Subtitle Language (Язык субтитров) . . . . .	35
Searching Chapters or Titles . . . . .	36
Definition of Terms . . . . .	36

# Содержание

## **Работа с радио . . . . . 37-38**

Прослушивание радиостанций . . . . .	37
Сохранение и быстрый вызов станций . . . . .	37
Автоматическое сохранение настроек . . . . .	38
Предварительное воспроизведение радиостанций . . . . .	38

## **Работа со вспомогательными устройствами . . 39**

Выбор дополнительного (AUX) оборудования . . . . .	39
Регулировка экрана видео (по умолчанию: Центр) . . . . .	39

## **Введение в навигацию . . . . . 40**

Что такое GPS? . . . . .	40
Прием спутниковых сигналов . . . . .	40
Экран навигации при первом запуске . . . . .	40
Обозначения на карте . . . . .	40

## **Поиск и устранение неисправностей . . . . 41-42**

## Общие сведения

### Сведения о безопасности

	<b>ПРЕДУПРЕЖДЕНИЕ</b> <b>ОПАСНОСТЬ ПОРАЖЕНИЯ ЭЛЕКТРИЧЕСКИМ ТОКОМ! НЕ ВСКРЫВАТЬ!</b>	
<p>ПРЕДУПРЕЖДЕНИЕ: ВО ИЗБЕЖАНИЕ ПОРАЖЕНИЯ ЭЛЕКТРИЧЕСКИМ ТОКОМ ЗАПРЕЩАЕТСЯ СНИМАТЬ КРЫШКУ И ЗАДНЮЮ ПАНЕЛЬ ИЗДЕЛИЯ. В ДАННОМ ИЗДЕЛИИ ОТСУТСТВУЮТ ДЕТАЛИ, КОТОРЫЕ ПОЛЬЗОВАТЕЛЬ МОЖЕТ РЕМОНТИРОВАТЬ САМОСТОЯТЕЛЬНО. ДЛЯ ПРОВЕДЕНИЯ РЕМОНТА СЛЕДУЕТ ОБРАЩАТЬСЯ К КВАЛИФИЦИРОВАННЫМ СПЕЦИАЛИСТАМ.</p>		



Пиктограмма с изображением молнии со стрелкой в равностороннем треугольнике предупреждает пользователя о присутствии внутри корпуса изделия источника опасного неизолированного напряжения, которое может быть достаточно высоким и создавать риск поражения электрическим током.



Пиктограмма в виде восклицательного знака в равностороннем треугольнике предупреждает пользователя о важных инструкциях по эксплуатации и техническому обслуживанию (ремонту), приведенных в документации, поставляемой с устройством.



Всегда необходимо придерживаться безопасной манеры вождения, не отвлекаться во время движения и постоянно следить за ситуацией на дороге. Не изменяйте настройки и не переключайте функции во время движения. Прежде чем выполнять эти операции, необходимо остановить автомобиль в безопасном и разрешенном месте. Для обеспечения безопасности некоторые функции системы действуют только при включенном стояночном тормозе.



Во избежание поражения электрическим током не снимайте корпус или заднюю панель устройства. Запрещается самостоятельный ремонт деталей. Для проведения ремонта обращайтесь только к квалифицированным специалистам.



Во избежание опасности поражения электрическим током не допускайте попадания на изделие жидкостей и воды (в том числе, дождевой).



Во время управления машиной сохраняйте громкость на достаточно низком уровне, чтобы слышать звуки снаружи.



Не роняйте изделие и не подвергайте его ударным воздействиям.



Водитель не должен смотреть на монитор во время езды. Водитель не должен смотреть на дисплей во время движения, поскольку это может отвлечь его и привести к дорожно-транспортному происшествию.

## Общие сведения

### ОПАСНОСТЬ:

- Не пользуйтесь во время езды сотовым телефоном. Для пользования сотовым телефоном необходимо остановиться в безопасном месте.
- Использование радионавигационной системы никоим образом не освобождает водителя от его/ее ответственности. Необходимо следить за кодом автодороги. Всегда следите за текущей дорожной обстановкой.
- Если указания навигационной системы противоречат действующим правилам дорожного движения и текущей дорожной обстановке, приоритет всегда имеют требования правил и дорожной обстановки.
- В целях безопасности дорожного движения пользуйтесь меню навигационной системы только до начала поездки и при остановке автомобиля.
- В некоторых районах дороги с односторонним движением, запреты поворотов и въезда (например, в пешеходные зоны) не зарегистрированы. В таких районах навигационная система выдает предупреждение. Обращайте особое внимание на дороги с односторонним движением, запреты поворотов и ограничения на въезд.
- Навигационная система не учитывает относительной безопасности предлагаемых маршрутов. Предлагаемые маршруты не учитывают расположения пунктов ГАИ, строительных площадок, ограничений на высоту или массу транспортных средств, дорожных или погодных условий и других влияющих факторов.
- Текущие ограничения скорости дорожного движения имеют приоритет над значениями, записанными на компакт-диске с данными. Невозможно гарантировать, что записанные в навигационной системе значения скорости всегда и в любой ситуации будут соответствовать требованиям правил дорожного движения. Всегда соблюдайте действующие ограничения скорости, установленные правилами дорожного движения. Спидометр транспортного средства всегда имеет приоритет над индикатором скорости.
- При попытке найти аварийную службу (больницу, пожарную службу и т.д.) не полагайтесь исключительно на навигационную систему. Невозможно гарантировать, что в базу данных внесены все существующие поблизости аварийные службы. Для получения помощи в таких ситуациях действуйте по своему усмотрению и в соответствии со своими возможностями.

## Общие сведения

### ПРЕДУПРЕЖДЕНИЕ:

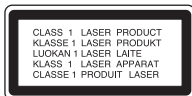

В данном издании используется лазерная система. Для обеспечения надлежащей эксплуатации изделия следует внимательно прочитать настоящее руководство и сохранить его. Для технического обслуживания устройства обращайтесь в авторизованный сервисный центр. При выполнении настроек, регулировок и иных операций, не упоминаемых в настоящем руководстве, пользователь может подвергнуться воздействию опасного излучения. Во избежание воздействия видимого лазерного излучения запрещается открывать корпус изделия. **СМОТРЕТЬ НА ЛАЗЕРНЫЙ ЛУЧ ЗАПРЕЩАЕТСЯ.**

### ПРЕДУПРЕЖДЕНИЕ:

**ВОЗМОЖНО ПРИСУТСТВИЕ ВИДИМОГО И НЕВИДИМОГО ЛАЗЕРНОГО ИЗЛУЧЕНИЯ КЛАССА 1М ПРИ ОТКРЫТИИ КОРПУСА. КАТЕГОРИЧЕСКИ ЗАПРЕЩАЕТСЯ СМОТРЕТЬ НА ИЗЛУЧАТЕЛЬ ЧЕРЕЗ ОПТИЧЕСКИЕ ПРИБОРЫ.**

### ПРЕДУПРЕЖДЕНИЕ:

- Не оставляйте систему навигации включенной при выключенном двигателе — это может привести к разрядке аккумуляторной батареи автомобиля. Пользуйтесь системой навигации только при включенном двигателе.
- Если водитель хочет воспользоваться системой навигации, сначала следует остановить автомобиль в безопасном месте и включить стояночный тормоз. Работа с системой во время движения может отвлечь внимание водителя и привести к серьезному дорожно-транспортному происшествию.
- Запрещается разбирать систему и вносить какие-либо изменения в ее конструкцию. Несоблюдение этого требования может привести к аварии, возгоранию или поражению электрическим током.
- Законодательство некоторых стран ограничивает использование водителем видеозэкранов во время управления автомобилем. Пользуйтесь системой
- Не пользуйтесь во время езды телефоном в приватном режиме. Для пользования телефоном необходимо остановиться в безопасном месте.

### Типы воспроизводимых дисков

Данное устройство поддерживает воспроизведение дисков CD-R и CD-RW с записанными аудиодорожками, а также файлами в форматах MP3.

- Воспроизведение диска зависит от состояния записывающего оборудования и самого диска. Некоторые диски CD-R/RW устройством могут не воспроизводиться.
- Не прикрепляйте никаких наклеек диск (как на сторону с этикеткой, так и на сторону с записью).
- Не используйте компакт-диски неправильной формы (например, в форме сердца или восьмиугольника) — это может привести к сбоям в работе системы.

## Общие сведения

### Работа с дисками



- При воспроизведении исцарапанных и грязных дисков возможно пропадание звука.
- Держите диск за край внутреннего отверстия и наружный край.
- Не касайтесь записанной поверхности диска, (сторона, противоположная стороне с этикеткой).



- Перед воспроизведением диск следует очистить специальной ветошью от центра к краям.
- Использовать для очистки дисков растворители (например, бензин или спирт) запрещается.



Не наклеивайте на поверхность диска бумажные этикетки, клейкую ленту и т. д.



Не подвергайте диск воздействию прямых солнечных лучей и высоких температур.



Устройство не поддерживает воспроизведение дисков диаметром 8 см (допускается только использование дисков диаметром 12 см).

### ЗАМЕЧАНИЯ ОБ АВТОРСКИХ ПРАВАХ

Законом запрещено копировать, транслировать, демонстрировать, передавать по кабельным сетям, воспроизводить в общественных местах и сдавать напрокат материалы, защищенные авторским правом, без разрешения их правообладателей. В данном изделии имеется функция защиты от копирования, разработанная компанией Macrovision. На некоторых дисках записаны специальные сигналы защиты от копирования. При воспроизведении таких дисков на экране устройства картинка будет отображаться с помехами. При воспроизведении копированных дисков, защищенных патентами Macrovision Corporation и других правообладателей, а также некоторыми другими патентами, на экране могут появляться помехи, которые, вероятно, являются следствием нелегального копирования диска. Инженерный анализ и разборка устройства запрещаются.

## Общие сведения

### Утилизация отработавшего устройства



1. Пиктограмма с изображением перечеркнутой мусорной корзины на колесах означает, что на данное изделие распространяется действие Директивы Европейского Союза 2002/96/ЕС.
2. Все электрические и электронные изделия следует утилизировать отдельно от бытовых отходов с помощью специализированных предприятий по сбору и утилизации отходов, уполномоченных государственными или местными органами власти.
3. Правильная утилизация отработавшего устройства поможет предотвратить потенциально опасные последствия для окружающей среды и здоровья людей.
4. Для получения дополнительной информации о порядке утилизации отработавшего устройства обращайтесь в муниципальные органы, службу утилизации отходов или на торговое предприятие, где было приобретено изделие.



"Made for iPod (Изготовлено для iPod)", "Made for iPhone (Изготовлено для iPhone)" и "Made for iPad (Изготовлено для iPad)" означает, что электронная принадлежность предназначена для подключения именно к iPod, iPhone или iPad и сертифицирована разработчиком на соответствие стандартам функционирования компании Apple. Компания Apple не несет ответственность за работу данного устройства или его соответствие требованиям безопасности и регулятивным нормам. Обратите внимание на то, что применение данного устройства с устройствами iPod, iPhone или iPad может повлиять на качество беспроводной связи.



Bluetooth® является торговой маркой, которой владеет корпорация Bluetooth SIG.

## Наименование деталей

### Панель управления

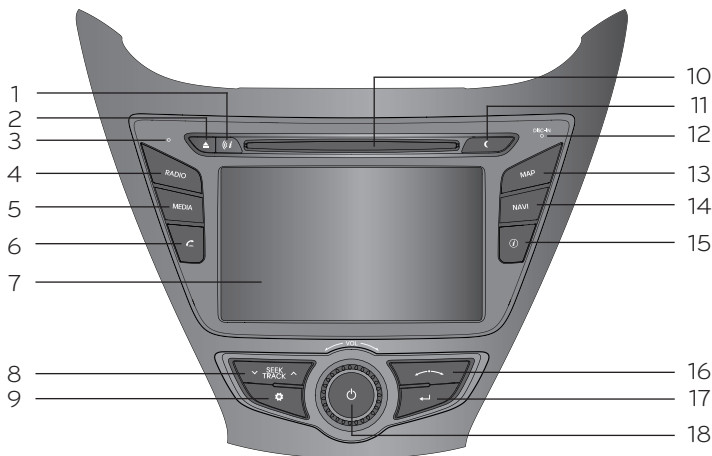

#### 1. Повтор голосовых указаний (📞)

Нажмите, чтобы повторить последнюю навигационную рекомендацию, если навигация включена.

#### 2. Извлечение (▲)

Чтобы извлечь диск из устройства, нажмите на кнопку.

#### 3. Отверстие для сброса

Нажмите тонким предметом, если аппарат не работает нормально.

#### 4. RADIO

Нажмите для выбора диапазона FM/AM.

#### 5. MEDIA

Нажмите для выбора источника: DISC/USB/iPod/BT/AUX.

#### 6. ТЕЛЕФОН (📞)

Нажмите, чтобы включить функцию "свободные руки" с использованием Bluetooth.

#### 7. LCD

Нажмите для включения.

#### 8. V SEEK/TRACK Λ

• Нажмите, чтобы:

- Автоматическая настройка: **RADIO**

- Следующий/предыдущий трек:

**USB DISC iPod BT**

• Нажмите и удерживайте, чтобы:

- Поиск (FF/REW) (ВПЕРЕД/НАЗАД): **USB DISC iPod BT**

#### 9. Настройки (⚙️)

• Нажмите на кнопку для входа в режим настройки системы. (Стр. 16)

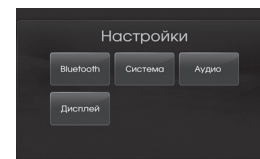

• Нажатие и удерживание кнопки позволяет увидеть идентификационный номер устройства, версии программы, карты и системы навигации.

## Наименование деталей

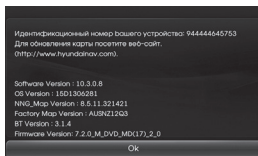

### 10. Отверстие для дисков

### 11. Включение/выключение дисплея (C)

Чтобы включить/выключить дисплей, нажмите на кнопку.

### 12. Световой индикатор наличия диска

Индикатор загорается при наличии в устройстве диска.

### 13. MAP

Нажмите, чтобы отобразить карту.

### 14. NAVI

Нажатие на кнопку загружает меню пункта назначения. Возможно несколько способов задания пункта назначения.

### 15. Info (i)

Нажмите, чтобы просмотреть пункт назначения, маршрут и дорожную информацию.

- Цель: Отображает информацию о текущем положении автомобиля и о пункте назначения.
- Маршрут: показывает информацию о маршруте.

### 16.

Нажмите кнопку

• Поиск предыдущих или следующих радиочастот.

- Ручная настройка

• Перемещение на трек/файл вперед/назад в списке.

• УВЕЛИЧЕНИЕ/УМЕНЬШЕНИЕ МАСШТАБА

- Изменение масштаба карты на экране.

### 17. ↵

Нажмите, чтобы подтвердить выбор элемента.

### 18. Питание (P)

Нажмите, чтобы вкл./выкл. питание.

Регулятор громкости (VOL)

Поворот: Управление громкостью

## Наименование деталей

### Панель управления на рулевом колесе

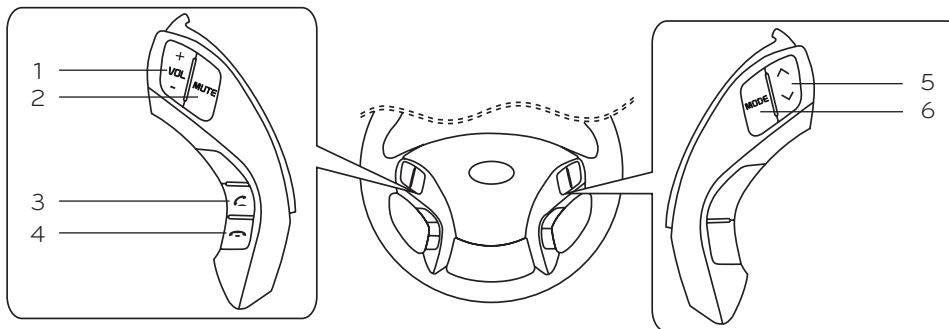

#### 1. Громкость (VOL+/VOL-)

Увеличение или уменьшение громкости.

#### 2. MUTE

Убирает звук.

#### 3.

Нажмите, чтобы включить функцию "свободные руки" с использованием Bluetooth.

- Нажмите, чтобы принять звонок.
- Нажмите, чтобы набрать номер из последних набранных.
- Нажмите и удерживайте, чтобы во время звонка изменить маршрут передачи звука.

(свободные руки ↔ телефон)

#### 4.

Нажмите, чтобы завершить звонок.

#### 5.

• Нажмите, чтобы:

- Следующий/предыдущий  
Предварительная настройка:

**RADIO**

- Следующий/предыдущий трек:

**USB DISC iPod BT**

• Нажмите и удерживайте, чтобы:

- Ручная настройка: **RADIO**

- Поиск (FF/REW) (ВПЕРЕД/НАЗАД):

**USB DISC iPod BT**

#### 6. MODE

Нажмите, чтобы выбрать источник.

FM → AM → DISC → USB (или iPod) → BT → AUX → FM...

## Основные операции

### Экран запуска

Работа аппарата начинается после перевода ключа зажигания в положение ACC или ON.



#### \* Примечание

- Запоминается режим, в котором устройство работало до выключения. Режим сохраняется даже в том случае, если ключ в замке зажигания находился в положении Откл.. При повороте ключа в положение ACC или ON устройство автоматически включается в данном режиме.
- Перезагрузка устройства занимает продолжительное время (около 20 секунд).

### Включение устройства

Когда система выключена, нажмите кнопку  (Сеть) на панели управления.

#### \* Примечание

Устройство включается автоматически, если в отверстие для дисков вставляется диск.

### Выключение устройства

Когда система включена, нажмите кнопку  (Сеть) на панели управления.

### Загрузка диска

Вставьте диск. Воспроизведение начнется автоматически.



### Извлечение диска

Нажмите  на панели управления. Диск автоматически будет извлечен из загрузочного отверстия.

#### \* Примечание

Если в течение 10 секунд диск не извлекается из устройства, он автоматически загружается снова.

### Регулировка громкости

Вращайте ручку громкости ( VOL ) на панели управления.

#### \* Примечание

При отключении устройства текущий уровень громкости автоматически заносится в память. При следующем включении устройства уровень громкости остается прежним.

При включении/выключении устройства при громкости ниже 1, ее уровень увеличивается до 1. При включении/выключении устройства при громкости выше 20, ее уровень снижается до 20.

## Основные операции

### Выбор источника с панели управления

Чтобы выбрать источник звука, нажмите на кнопку MEDIA несколько раз.

DISC → USB (или iPod) → BT → AUX → DISC...

#### \* Примечание

Неподключенный носитель не будет распознан устройством.

### Выбор источника с экрана

1. Выберите значок источника, как показано на рисунке.



2. Нажмите на нужный источник.

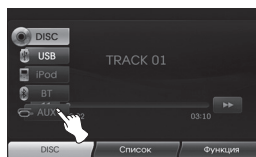

#### \* Примечание

Неподключенный носитель не будет распознан устройством.

### Камера заднего вида

Режим заднего вида отображается на аппарате, когда ручка коробки переключения передач переведена в положение заднего хода (R).

Режим заднего вида позволяет также проверить, что делается позади транспортного средства.

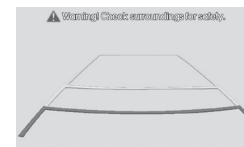

После окончательной загрузки изображения на экране появляется направляющая линия.

#### \* Примечание

- Камера заднего вида позволяет водителю во время езды задним ходом. Не используйте данную функцию для развлечения.
- Предметы, наблюдаемые через камеру заднего вида, могут казаться ближе или дальше, чем они есть в реальности.

# Настройка

## Основные операции меню настройки

Навигационная система позволяет настроить конфигурацию с помощью следующих меню: Bluetooth, System (Система), Traffic (Движение), Navigation (Навигация), Audio (Аудио), Display (Дисплей)

1. Включите устройство.
2. Нажмите  на панели управления.

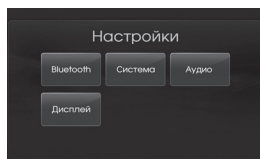

3. Нажмите на нужную опцию.
4. Нажмите на нужный пункт настройки. Подтвердите выбор нажатием [Ok].

### \* Примечание

Чтобы вернуться к предыдущему экрану, нажмите . Чтобы вернуться к отображению текущего местонахождения на карте, нажмите MAP.

## Bluetooth

Это меню описывает схемы подключения устройства Bluetooth.

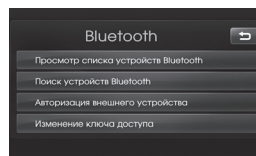

### Просмотр списка устройств Bluetooth

Позволяет просмотреть список подключенных устройств.

### Поиск устройств Bluetooth

Позволяет соединить устройство и устройство Bluetooth с использованием параметров подключения Bluetooth этого устройства. (Стр. 19)

### Авторизация внешнего устройства

Используется в случаях, если при подключении к устройству телефона применяются настройки bluetooth телефона. (Стр. 20)

### Изменение ключа доступа

Пользователь может сменить ключ доступа. (Стр.22)

## Система (System)

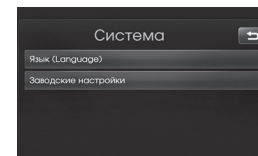

Это меню описывает параметры системы.

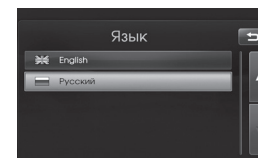

### Язык (Language)

Позволяет сменить системный язык и язык распознавания голоса.



Выберите язык, который следует использовать. Для перемещения по списку используйте  или .

# Настройка

## Заводские настройки (Factory Settings)

Позволяет восстановить стандартные значения всех этих параметров.

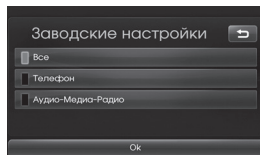

- Все: сбрасывает стандартные значения для всех параметров.
- Телефон: сбрасывает все параметры, относящиеся к телефонам.
- Аудио/Медиа/Радио: сбрасывает все параметры, относящиеся к звукозаписи/мультимедиа/радио.

## Аудио (Audio)

Это меню описывает параметры аудио

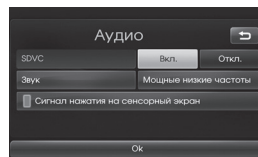

### SDVC (Регулировка звука в зависимости от скорости)

При скорости транспортного средства свыше 40 км/ч уровень громкости звука выше первоначального. Можно установить SDVC на Вкл. или Откл..

- Откл.: регулятор громкости не зависит от скорости.
- Вкл.: при ускорении транспортного средства увеличивается громкость.

### Сигнал нажатия на сенсорный экран

Включает или выключает выдачу звуковых сигналов при работе с сенсорным экраном.

## Звук (Sound) (по умолчанию: Центр)

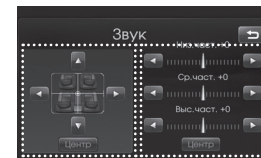

Баланс/  
Уровень  
сигнала

Низкие/  
Средние/  
Высокие

- Баланс: для регулировки звука правых и левых колонок нажмите ◀ или ▶.
- Уровень сигнала: для регулировки звука передних и задних колонок нажмите ▲ или ▼.
- Низ. част., Ср. част., Выс. част.: для регулировки низких, средних или высоких частот нажмите ◀ или ▶.

### \* Примечание

Чтобы вернуться к настройкам по умолчанию, нажмите [Центр].

## Настройка

---

### Мощные низкие частоты (Power bass)

Можно установить параметр Мощные низкие частоты (Power bass) на Откл. или Вкл.

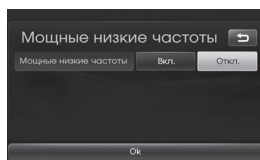

- Откл.: выход звука без обработки.
- Вкл.: установка значений Вкл. поднимает уровень низких частот.

### Дисплей (Display)

Это меню описывает параметры дисплея.

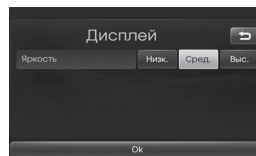

### Яркость

Установите яркость дисплея Низк., Сред., или Выс.

# Беспроводная технология Bluetooth

## Основные сведения о беспроводной технологии Bluetooth

Беспроводная технология Bluetooth устанавливает беспроводный канал связи между двумя устройствами, поддерживающими Bluetooth.

При первом совместном использовании двух устройств их следует соединить, установив соединение с помощью пароля. После первоначального соединения связь между этой парой устройств может устанавливаться автоматически при каждом их включении.

### \* Примечание

- Существуют определенные ограничения на использование Bluetooth в некоторых местах.
- Телефоны с технологией Bluetooth различных производителей и версий могут по-разному осуществлять соединение по Bluetooth.
- По любым вопросам, относящимся к функциям телефона, обращайтесь к входящему в его комплект руководству.

## Установление связи между аппаратом и устройством

Чтобы использовать функцию Bluetooth, убедитесь, что Bluetooth на вашем телефоне включен. Обратитесь к руководству пользователя телефона.

### Подключение с использованием настроек устройства (1)

1. Нажмите  на панели управления.
2. Нажмите [Bluetooth].

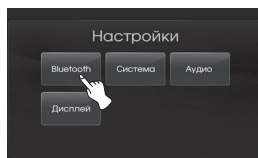

3. Нажмите [Поиск устройств Bluetooth].



Для отмены нажмите [Отмена].

4. Выберите на экране «Устройства Bluetooth» нужный телефон с функцией Bluetooth.

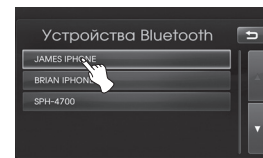

5. Введите в телефон пароль (ообразенный на экране аппарата, по умолчанию 0000). Если подключение состоялось, на экране появится окно Bluetooth.



Если подключение не состоялось, на дисплее появится сообщение об ошибке.

### \* Примечание

Если устройству по прежнему не удастся соединиться с телефоном через Bluetooth, сбросьте все настройки установления связи с телефонами. (См. [Заводские настройки] на стр. 17)

# Беспроводная технология Bluetooth

## Подключение с использованием настроек устройства (2)

1. Нажмите  на панели управления.
2. Нажмите [Поиск устройств Bluetooth].

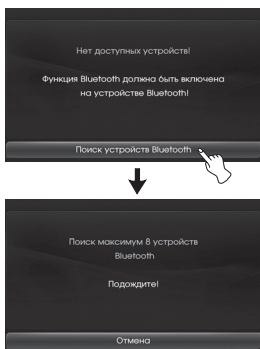

3. Выполните пункты 4-5 на стр. 19.

### \* Примечание

Если устройству по прежнему не удастся соединиться с телефоном через Bluetooth, сбросьте все настройки установления связи с телефонами. (См. [Заводские настройки] на стр. 17)

## Для подключения с использованием параметров устройства

Для использования функции Bluetooth убедитесь, что функция Bluetooth включена на телефоне. Руководство пользователя к телефону.

1. Включите телефон Bluetooth.
2. Нажмите [] > Выберите [Bluetooth] > [Авторизация внешнего устройства].

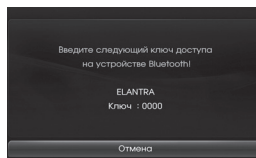

Для отмены нажмите [Отмена].

3. Включите в телефоне поиск устройств Bluetooth.
4. По окончании поиска выберите в телефоне "ELANTRA".

5. Введите в телефон пароль (ообразенный на экране аппарата, по умолчанию 0000). После успешного подключения телефона его основной экран отображается на аппарате. В случае неудачного подключения аппарат выдаст сообщение об ошибке.

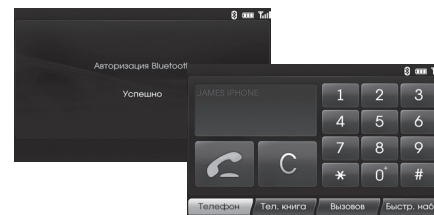

### \* Примечание

Если устройству по прежнему не удастся соединиться с телефоном через Bluetooth, сбросьте все настройки установления связи с телефонами. (См. [Заводские настройки] на стр. 17)

# Беспроводная технология Bluetooth

## Просмотр подключенного устройства

1. Нажмите [Просмотр списка устройств Bluetooth] на экране «Bluetooth».

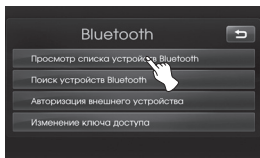

2. Выберите на экране Bluetooth devices (Устройства Bluetooth) подключенное устройство.

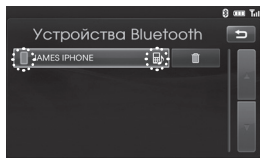

Подключенный телефон выделяется значком . Значок означает, что включены функции "свободные руки" и "поточный звук". Значок означает, что включена только функция "свободные руки".

## Отключение телефона с функцией Bluetooth

1. Нажмите [⚙️] > Выберите [Bluetooth].
2. Нажмите [Просмотр списка устройств Bluetooth] в окне «Bluetooth».

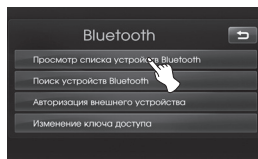

3. Выберите подключенный телефон. Нажмите [Да].



Телефон отключится, значок исчезнет.

## Подключение телефона с функцией Bluetooth

1. Нажмите [⚙️] > Выберите [Bluetooth].
2. Нажмите [Просмотр списка устройств Bluetooth] в окне «Bluetooth».

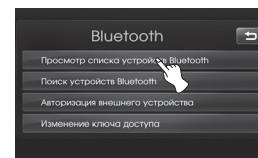

3. Выберите нужный телефон и подтвердите выбор, нажав кнопку [Да].

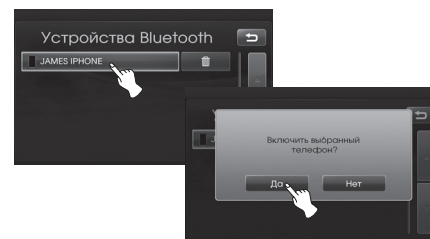

Значок появится снова.

# Беспроводная технология Bluetooth

## Удаление подключенного телефона

Если пользоваться телефоном больше не нужно, его можно удалить из списка [Bluetooth devices] (Устройства Bluetooth).

1. Нажмите [⚙️] > Выберите [Bluetooth].
2. Нажмите на [Просмотр списка устройств Bluetooth] в окне «Bluetooth».

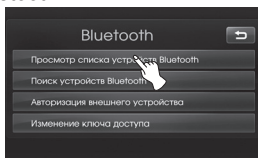

3. Выберите значок [X] справа от телефона, который нужно удалить.

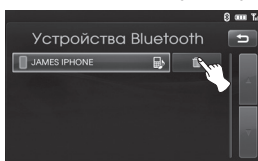

4. Нажмите [Да].

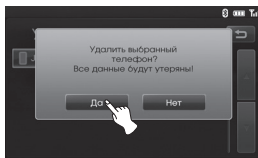

Выбранный телефон удалён.

## Смена ключа доступа

1. Нажмите [⚙️] > Выберите [Bluetooth] > [Изменение ключа доступа].
2. Введите с клавиатуры пароль.

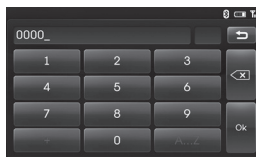

3. Нажмите [Ok].

## Звонок с набором номера

Самый простой способ совершить звонок – это набрать номер. Перед тем как звонить, подключите устройство и телефон с функцией Bluetooth.

1. Нажмите кнопку [☰] на панели управления. На экране аппарата появится изображение основного экрана телефона.
2. Введите с клавиатуры номер телефона и нажмите [☎️].

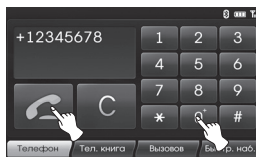

3. Для завершения звонка нажмите кнопку [Разъединить].

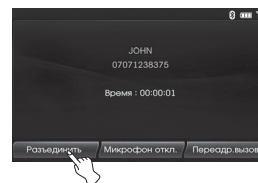

### \* Примечание

- В случае ошибки при вводе нажмите кратковременно кнопку [C], чтобы удалить последнюю цифру. Чтобы удалить номер полностью, нажмите кнопку [C] и удерживайте ее.
- Чтобы набрать номер повторно, нажмите и удерживайте кнопку [☎️].
- Для ввода знака "+", нажмите и удерживайте кнопку [0].

## Перевод звонка

Для перевода звонка между аппаратом и телефоном нажмите кнопку [Переадр. вызов./][Обратная переадресация вызова].

## Включение/выключение микрофона

Микрофон включается и выключается нажатием на [Микрофон откл./][Микрофон вкл.].

## Беспроводная технология Bluetooth

### Прием звонков

1. При приеме звонка раздается сигнал телефона, а во всплывающем окне на экране появляется сообщение «Входящий вызов».
2. Чтобы ответить на звонок, нажмите [Принять].

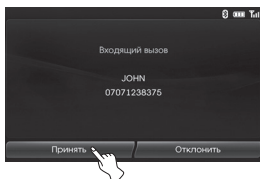

Для отклонения вызова нажмите кнопку [Отклонить].

### \* Примечание

- Если работает сервис идентификации звонка, на экране отображается номер звонящего.
- Если номер телефона вызывающего абонента записан в телефонную книгу, имя абонента будет отображено на экране аппарата.

### Использование телефонного справочника

Аппарат может загрузить телефонного справочника с телефонов, поддерживающих PBAP (Phone Book Access Profile - профиль доступа к телефонной книге). При каждом подключении аппарат загружает с телефона списки абонентов. Этот процесс может занять не более минуты.

### \* Примечание

В некоторых моделях телефонов записи телефонной книги невозможно загрузить автоматически. В этом случае попробуйте загрузить телефонную книгу на ваш телефон, когда на нем отображается всплывающий экран загрузки телефонной книги.



### Звонок на номер из телефонной книги

1. Нажмите  на панели управления. Нажмите [Тел. книга].

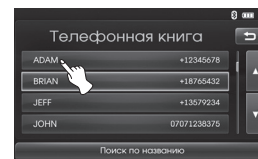

2. Нажмите на нужную запись в телефонной книге.



Прокручивать записи телефонной книги можно нажатием  или .

3. Для завершения звонка нажмите кнопку [Разъединить].

### Поиск записей в телефонной книге

1. Нажмите на [Поиск по названию] на странице «Телефонная книга».

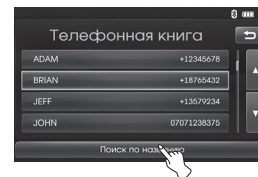

2. Введите с клавиатуры первые буквы нужного имени. Число в правой части текстового окна указывает, сколько контактов в телефонной книге соответствуют введенной комбинации. Нажмите кнопку [Ок], чтобы просмотреть список соответствующих контактов.

# Беспроводная технология Bluetooth



3. Выберите абонента, номер которого следует набрать.

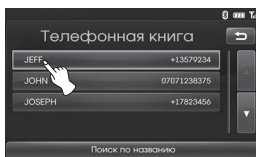

Прокручивать список можно нажатием ▲ или ▼.

4. Для завершения звонка нажмите кнопку [Разъединить].

## Использование списка

### ЗВОНКОВ

Аппарат может загрузить список абонентов с телефонов, поддерживающих РВАР (Phone Book Access Profile - профиль доступа к телефонной книге). При каждом подключении аппарат загружает с телефона списки абонентов. Этот процесс может занять не более минуты.

### Звонок на номер из списка звонков

1. Нажмите на панели управления. Нажмите [Вызовы].



2. Нажмите [Исходящие], [Пропущенные] или [Входящие].

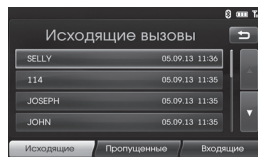

Исходящие звонки

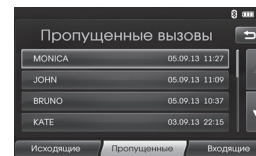

Пропущенные звонки

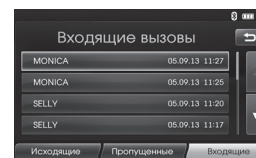

Входящие звонки

3. Нажмите на номер, на который необходимо позвонить.
4. Для завершения звонка нажмите кнопку [Разъединить].

## Беспроводная технология Bluetooth

### Звонок с быстрым набором

Можно назначить до 12 номеров быстрого вызова из телефонной книги или списков вызовов.



### Включение телефонных номеров в список быстрого вызова

1. Нажмите  на панели управления. Затем нажмите [Быстр. наб.].

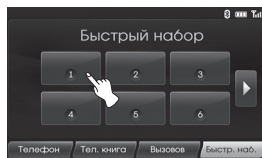

2. Нажмите и удерживайте один из номеров быстрого набора (1-12). (Например, 1)



Переключать страницы быстрого набора можно нажатием  или .

3. Выберите одну из категорий. (Например: Тел. книга)

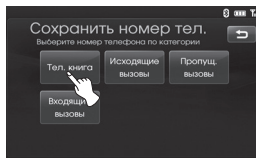

4. Выберите запись, которой нужно присвоить номер быстрого набора.

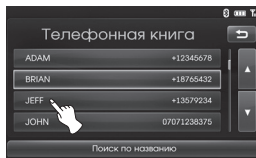

5. Введите имя с клавиатуры и нажмите [Ok].



Теперь этой записи присвоен номер быстрого набора.

### Звонок на номер из списка быстрого набора

1. Нажмите  на панели управления. Выберите [Быстр. наб.].
2. Чтобы позвонить, нажмите на один из номеров быстрого набора.

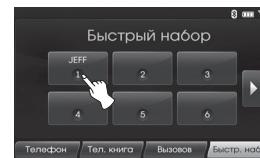

3. Для завершения звонка нажмите кнопку [Разъединить].

## Беспроводная технология Bluetooth

### Включение режима потокового аудио

Перед включением режима потокового аудио подключите блок к телефону с функцией bluetooth. (Страницы 19 - 20)

Нажмите несколько раз MEDIA, пока на экране не появится «BT».



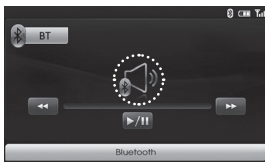

#### \* Примечание

Если телефон не передал данных о записи (название, исполнитель, альбом), на экране появится значок .



### Пауза

Коснитесь , чтобы остановить воспроизведение.

Коснитесь  повторно, чтобы возобновить воспроизведение.



#### \* Примечание

Эта функция может не поддерживаться некоторыми типами телефонов.

### Пропуск записей

Нажмите /, чтобы выбрать предыдущую/следующую запись.

### Быстрая перемотка/В начало

Для перехода в начало записи нажмите и удерживайте кнопку . Для быстрой перемотки нажмите и удерживайте кнопку .

#### \* Примечание

- Блок может не поддерживать функцию потокового аудио с некоторыми типами телефонов.
- При отсоединении аппарата от устройства Bluetooth оно не станет воспроизводить музыку.

## Работа с CD/MP3/USB/iPod

### Воспроизведение аудио компакт-дисков и файлов MP3/USB/iPod

#### Disc

Вставьте диск в отверстие для диска, воспроизведение начнется автоматически.

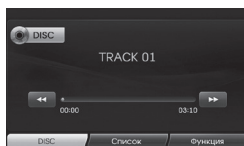

Аудио компакт-диск



Компакт-диск MP3

#### USB

Вы можете воспроизводить файлы, записанные на USB-носитель. Подключите USB-устройство к порту USB, воспроизведение начнется автоматически.

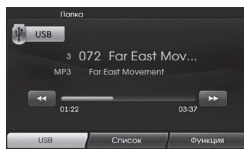

#### iPod

Вы можете воспроизвести файлы, хранящиеся на устройстве iPod; для этого его необходимо подсоединить к разъему USB с помощью кабеля iPod. Подключите iPod к порту USB, воспроизведение начнется автоматически.

Для получения подробной информации об использовании iPod обратитесь к руководству пользователя iPod.



#### \* Примечание

Используйте продающийся в фирменных магазинах кабель для iPod при подключении iPod к порту USB. В противном случае нормальное функционирование системы может быть нарушено.

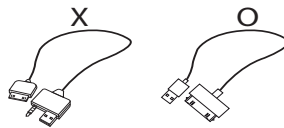

- В случае зависания iPod, iPhone или iPad единственным способом разрешения ситуации является перезапуск устройства. Если проигрыватель не может воспроизвести какой-либо звук, отключите активный аудиоканал iPhone от Bluetooth и подключите его к разъему Dock Connector.
- CD-проигрыватель позволяет воспроизводить аудио-CD диаметром 12 см. Настоятельно рекомендуем воспроизводить только CD диаметром 12 см. Не воспроизводите CD диаметров 8 см (ни с адаптером, ни без него).
- Ни в коем случае не следует вставлять в привод фигурные CD (необычной формы). Несоблюдение этих рекомендаций может привести к повреждению аппарата.
- Система может быть неспособна воспроизводить CD с защитой от копирования, которые не соответствуют стандарту аудио-CD, или может воспроизводить их неправильно.
- Настоятельно рекомендуем пользоваться только USB-носителями (флэшками) известных производителей.
- Ни в коем случае не следует включать в разъем USB другие USB-устройства, например, жесткие диски или другое цифровое оборудование. Подключение других устройств может вызвать неисправность или даже выход из строя звукового оборудования.

## Работа с CD/MP3/USB/iPod

### Пропуск с переходом к следующей записи/файлу

#### ALL

Нажмите  для выбора следующей записи/файла.

### Пропуск с переходом к предыдущей записи/файлу

#### Disc - Audio CD USB

#### Disc - MP3

Нажмите и удерживайте  в течение 1 секунды времени воспроизведения.

#### iPod

Нажмите и удерживайте  в течение 3 секунд времени воспроизведения.

### Возвращение к началу текущей записи/файла

#### Disc - Audio CD USB

#### Disc - MP3



Нажмите  спустя 1 секунду времени воспроизведения.

#### iPod

Нажмите  спустя 3 секунд времени воспроизведения.

### Поиск

#### ALL

Нажмите и удерживайте кнопки  или  во время воспроизведения, а затем отпустите в желаемый момент.

### Ознакомительное воспроизведение

#### Disc - Audio CD USB

#### Disc - MP3

Проигрываются первые 10 секунд каждой записи/файла.

1. Нажмите [Функция] во время воспроизведения.

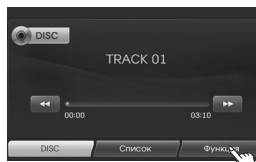

Пример: Аудио компакт-диск

2. Нажмите [Поиск начать].

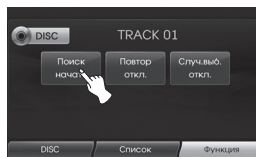

3. Нажмите [Поиск остан.] для отмены предварительного воспроизведения.

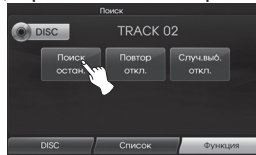

### Функция повтора

#### ALL

Выбранные записи/файлы воспроизводятся по кругу.

1. Нажмите [Функция] во время воспроизведения.

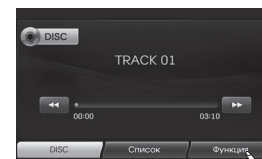

Пример: Аудио компакт-диск

2. Нажмите [Повтор] несколько раз.

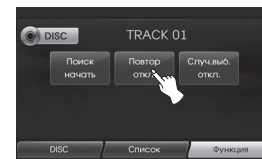

#### Disc - Audio CD

- [Повтор откл.] : Непрерывное воспроизведение всех записей на диске.
- [Повтор дорожка] : Непрерывное воспроизведение текущей записи.

## Работа с CD/MP3/USB/iPod

### USB Disc - MP3

- [Повтор откл.]: Непрерывное воспроизведение все файлов на диске или USB-устройстве.
- [Повтор дорожка]: Непрерывное воспроизведение текущего файла.
- [Повтор папка]: Непрерывное воспроизведение всех файлов в текущей папке.

### iPod

- [Повтор откл.]: Непрерывное воспроизведение всех файлов на iPod.
- [Повтор вкл.]: Непрерывное воспроизведение текущего файла.

### Функция случайного воспроизведения

#### ALL

Воспроизведение всех записей/файлов в случайном порядке.

1. Нажмите [Функция] во время воспроизведения.

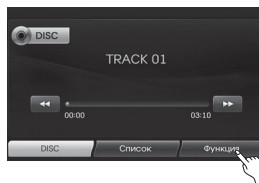

2. Нажмите [Случ.выб.] несколько раз.

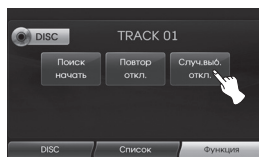

#### Disc - Audio CD

- [Случ.выб. все]: Воспроизведение всех файлов на диске в случайном порядке.
- [Случ.выб. откл.]: Отмена воспроизведения в случайном порядке.

### USB Disc - MP3

- [Случ.выб. откл.]: Отмена воспроизведения в случайном порядке.
- [Случ.выб. папка]: Воспроизведение всех файлов в текущей папке в случайном порядке.
- [Случ.выб. все]: Воспроизведение в случайном порядке всех файлов на диске или USB-устройстве.

### iPod

- [Случ.выб. откл.]: Отмена воспроизведения в случайном порядке.
- [Случ.выб. все]: Воспроизведение в случайном порядке всех файлов на iPod.
- [Случ.выб. альбом]: Воспроизведение в случайном порядке всех файлов текущего альбома.

## Работа с CD/MP3/USB/iPod

### Воспроизведение файлов с классификацией по папке/альбому/исполнителю **USB**

Вы можете воспроизводить файлы с USB-устройства, классифицируя их по папке, альбому или исполнителю.

1. Коснитесь [Функция] во время воспроизведения.

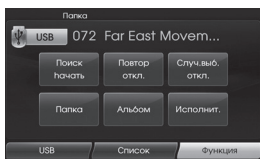

2. Коснитесь [Папка], [Альбом], или [Исполнит.] во время воспроизведения.
  - [Папка]: воспроизведение файлов с классификацией по папкам.
  - [Альбом]: воспроизведение файлов с классификацией по альбомам.
  - [Исполнит.]: воспроизведение файлов с классификацией по исполнителю.

#### \* Примечание

Если Вы хотите переместить экран плейлиста, прикоснитесь к кнопке **USB**.

### Переход между папками и файлами с помощью меню List (Список).

**Disc - Audio CD** **USB**

**Disc - MP3**

Вы можете слушать музыку при отображении на экране списка записей/папок/файлов.

1. Нажмите кнопку [Список] во время воспроизведения.

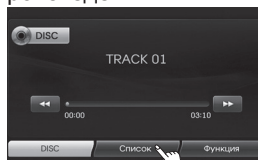

Пример: Аудио компакт-диск

2. При прослушивании аудио компакт-диска нажмите на желаемом файле. При воспроизведении MP3 нажмите на кнопке желаемой папки. Если на диске нет папок, нажмите на желаемом файле.



Аудио компакт-диск

Файл MP3

3. Выбранная запись/файл воспроизводится.

#### \* Примечание

- При воспроизведении MP3 нажмите кнопку **USB** для перехода в папку на уровень выше.
- Нажмите кнопки **▲** или **▼** для выбора списка для просмотра.
- Если Вы хотите перейти к списку воспроизведения, нажмите **DISC**.

### Поиск музыки iPod

Вы можете выполнять поиск по списку воспроизведения, имени исполнителя, названию альбома, жанру, названиям записей, композиторам, аудиокнигам и подкастам на iPod. Для получения подробной информации об использовании iPod обратитесь к руководству пользователя iPod.

1. Нажмите [Список] во время воспроизведения.



2. Нажмите на желаемом элементе.

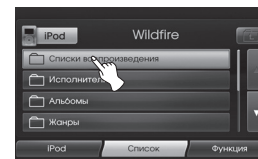

## Работа с CD/MP3/USB/iPod

- [Списки воспроизведения]: Воспроизведение песен в разделе [Списки воспроизведения].
- [Исполнители]: Воспроизведение песен в разделе [Исполнители].
- [Альбомы]: Воспроизведение песен в разделе [Альбомы].
- [Жанры]: Воспроизведение песен в разделе [Жанры].
- [Песня]: Воспроизведение песен в разделе [Песня].
- [Композиторы]: Воспроизведение песен в разделе [Композиторы].
- [Аудиокниги]: Воспроизведение песен/глав в разделе [Аудиокниги].
- [Подкасты]: Воспроизведение песен/глав в разделе [Подкасты].

### \* Примечание

- Если вы хотите перейти в папку на уровень выше, нажмите **[L]**.
- Нажмите кнопки **[▲]** или **[▼]** для выбора списка для просмотра.
- Если Вы хотите перейти к списку воспроизведения, нажмите **[iPod]**.

### Настройка скорости воспроизведения аудиокниги **iPod**

Настройки скорости воспроизведения действуют только на аудиокниги, приобретенные через iTunes store или audible.com.

Для получения подробной информации об использовании iPod обратитесь к руководству пользователя iPod.

1. Нажмите [Функция] во время прослушивания аудиокниги/главы в разделе [Аудиокнига].



2. Нажмите [Аудиокнига] несколько раз.

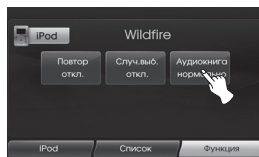

- [Аудиокнига нормально]: Воспроизведение аудиокниги на обычной скорости.
- [Аудиокнига быстро]: Воспроизведение аудиокниги с увеличенной скоростью.
- [Аудиокнига медленно]: Воспроизведение аудиокниги с уменьшенной скоростью.

### \* Примечание

Если Вы хотите перейти к списку воспроизведения, нажмите **[iPod]**.

## Работа с CD/MP3/USB/iPod

### Требования к USB-устройству

- Этот проигрыватель поддерживает на флеш-накопителях и внешних жестких дисках USB только файловые системы FAT16 и FAT32.
- Не извлекайте USB-устройство во время работы (во время воспроизведения и т. д.).
- Для предотвращения потери данных рекомендуется регулярно выполнять резервное копирование.
- При использовании удлинителя или концентратора USB устройство может не распознаваться.
- Некоторые USB-устройства могут не работать с этим проигрывателем.
- Цифровые фотоаппараты и мобильные телефоны не поддерживаются.
- USB-устройства, содержащие больше 10000 файлов, не поддерживаются

### Совместимые USB-устройства

- USB-устройства, для которых при подключении к компьютеру требуется установка дополнительных программ, не поддерживаются.
- MP3-плеер : Flash type MP3 player MP3-проигрыватели, требующие установку драйверов, не поддерживаются.
- Флеш-накопитель USB : Устройства, поддерживающие USB2.0 или USB1.1 .

### Требования к аудиофайлам MP3

- Частота дискретизации/16 - 48 kHz (MP3)
- 8 - 320 кбит/с (MP3)
- Формат CD-R/CD-RW должен быть "ISO 9660"
- Если Вы записываете файлы MP3 с помощью ПО, не создающего файловую систему, например, «Direct CD» и т.д., воспроизведение файлов MP3 невозможно. Мы рекомендуем использовать "Easy-CD Creator", создающий файловую систему ISO9660. Пользователи должны обратить внимание на то, что для загрузки MP3 файлов и музыки из Интернета требуется разрешение. Наша компания не имеет прав для предоставления такого разрешения. Разрешение всегда следует получать у владельца авторского права.

### Требования к устройству iPod/iPhone

- Степень совместимости с iPod может зависеть от типа Вашего iPod.
- В зависимости от версии встроенного ПО Вашего iPod может быть невозможно управление Вашим iPod с помощью данного устройства. Мы рекомендуем устанавливать новейшие версии ПО.
- Если у Вас возникают проблемы при использовании iPod, посетите страницу [www.apple.com/support/ipod](http://www.apple.com/support/ipod).
- Эта система может принимать аналоговый звуковой сигнал с iPod/iPhone/iPad следующих моделей. iPhone 5, iPhone 4S, iPhone 4, iPhone 3GS, iPad (3-е и 4-е поколение), iPad 2, iPad, iPad mini, iPod touch (с 1-го по 5-е поколение) iPod nano (с 1-го по 7-е поколение) iPod classic (с 4-го по 6-е поколение)
- Если содержимое iPod не воспроизводится должным образом, обновите версию ПО Вашего iPod до последней версии. Для получения подробностей об обновлении iPod посетите сайт компании Apple <<http://www.apple.com>>.
- Apple не несет ответственности за работу данного устройства или его соответствие стандартам безопасности.

## Воспроизведение видео (DVD)

### Поддерживаемые диски

Устройство позволяет воспроизводить следующие DVD-диски.

Поддерживаемые диски	Логотип	Контент	Диаметр
DVD Video		Видео + звук	12 см

Устройство позволяет воспроизводить следующие DVD-диски.

Данное устройство не поддерживает диски форматов CD-ROM, CD-Extra, CD-Text, CD-G и CD-I.

- Диски DVD±R/RW могут не поддерживаться в зависимости от состояния записи диска и типа устройства.
- Данное устройство не поддерживает диски Video CD.

### Авторское право

Технология Copyright Protection (Охрана авторского права), используемая в данном устройстве, является собственностью корпорации Macrovision (США) и связанных с ней организаций и защищена патентами и законами об интеллектуальной собственности.

Копирование, распространение, использование в общественных местах, эфирная трансляция и демонстрация без явно выраженного согласия запрещены законом. Изменение конструкции устройства также запрещено.

### Региональный код DVD-дисков

Данное устройство изготовлено для использования с DVD-дисками с региональным кодом, с которым записан DVD-диск.

DVD-диск невозможно воспроизвести, если региональный код DVD не соответствует региональному коду данного устройства.

Данное устройство поддерживает DVD-диски с региональными кодами

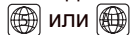

### \* Примечание

Всплывающее сообщение	Описание всплывающего сообщения
Пустой носитель	Формат диска распознан как MP3, но файлы MP3 на нём отсутствуют
Ошибка кода региона	Установлен DVD-диск с неподдерживаемым региональным кодом
Диски диаметром 8 см не поддерживаются	При ошибочном вставлении диска диаметром 8 см, достаточно слегка вставить обычный диск, при этом лоток с диском сразу же выдвинется обратно

## Воспроизведение видео (DVD)

### Воспроизведение диска

1. Для включения устройства нажмите кнопку питания «POWER».
2. Установите DVD-диск этикеткой вверх. Автоматически запускается воспроизведение диска.
3. Коснитесь экрана.

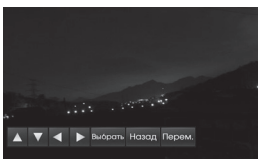

#### \* Примечание

В целях безопасности видео не отображается при движении автомобиля.

### Использование кнопок экранного меню

- ▲/▼/◀/▶: При выборе названий
- [Выбрать]: При воспроизведении выбранных файлов
- [Назад]: Возврат в предыдущее состояние воспроизведения. Если предыдущего состояния воспроизведения не было (диск не воспроизводился), поддерживается состояние меню.

- [Перем.]: Перемещение кнопок экранного меню в верхнюю или нижнюю часть экрана.

### Пауза при воспроизведении

1. Во время воспроизведения видео коснитесь экрана. Отображается экран меню видеорежима.
2. Нажмите кнопку .



В режиме паузы нажмите повторно кнопку  для возобновления воспроизведения видео.

#### \* Примечание

- Если после отображения экрана меню видеорежима в течение 5 секунд с ним не выполняются операции или нажимается другая область экрана, меню скрывается.
- Отображение сообщения «Forbidden Mark» после нажатия определённой кнопки означает, что данная кнопка недоступна для использования с текущим диском.

- Данное устройство запоминает последний воспроизводившийся раздел диска, даже если устройство выключается. При перезапуске автоматически начнётся воспроизведение с последнего воспроизводившегося раздела диска. Если диск был извлечён, воспроизведение начнётся с начала.

### Ускоренный переход вперёд/назад по диску

Нажмите и удерживайте кнопки  $\wedge/\vee$  до нахождения нужного фрагмента на диске для воспроизведения. После отпускания кнопки диск воспроизводится с нормальной скоростью.

#### \* Примечание

В режиме ускоренной обратной/прямой перемотки диска звук не воспроизводится.

### Пропуск разделов

Кнопками  $\wedge/\vee$  выберите предыдущий или следующий раздел диска.

## Воспроизведение видео (DVD)

### Использование меню видеорежима

1. Во время воспроизведения видео коснитесь экрана. Отображается меню видеорежима.
2. В окне видеорежима нажмите кнопку [Option] (Функция).



3. На экране отображается информация меню видеорежима. Нажмите нужную кнопку.

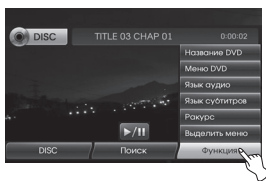

### Использование функции DVD Title (Заголовки DVD-диска)

Данная функция доступна только в том случае, если диск содержит несколько заголовков.

Нажмите кнопку [DVD Title] (Название DVD), затем кнопками ▲/▼/◀/▶ выберите нужный заголовок и нажмите кнопку [Select] (Выбрать).

#### \* Примечание

В зависимости от формата диска некоторые заголовки могут не выбираться.

### Использование функции DVD Menu (Меню DVD-диска)

DVD-диски, содержащие различный контент включают в себя меню-гид. DVD-диски, записанные на различных языках, включают в себя функции выбора языка звукового сопровождения и языка субтитров. Нажмите кнопку [DVD Menu] (Меню DVD), затем кнопками ▲/▼/◀/▶ выберите нужное значение и нажмите кнопку [Select] (Выбрать).

#### \* Примечание

Содержание и способы работы с меню DVD-диска зависят от используемого диска. Некоторые диски могут не поддерживать операции с меню диска.

### Функция Audio Language (Язык звукового сопровождения)

Данная функция используется для выбора языка звукового сопровождения, если используемый диск записан на нескольких языках. Нужный язык выбирается последовательным нажатием кнопки [Audio Language] (Язык звукового сопровождения). Текущий язык звукового сопровождения отображается в верхней части экрана.

### Функция Subtitle Language (Язык субтитров)

Данная функция используется для выбора языка отображения субтитров, если используемый диск записан на нескольких языках. Нужный язык выбирается последовательным нажатием кнопки [Subtitle Language] (Язык субтитров). Текущий язык субтитров отображается в верхней части экрана.

## Воспроизведение видео (DVD)

### Поиск разделов или заголовков

Можно найти и воспроизвести нужный раздел или заголовок.

1. Во время воспроизведения видео коснитесь экрана. Отображается меню видеорежима.
2. В окне видеорежима нажмите кнопку [Search] (Поиск).

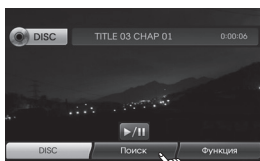

3. Кнопкой [T/C] выберите Раздел (C) или Заголовок (T).

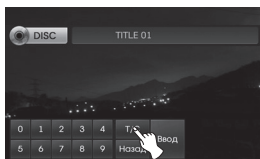

4. Кнопками 0-9 выберите нужный раздел или заголовок.
5. Нажмите кнопку [Enter] (Ввод). Для возврата в предыдущий экран нажмите кнопку [Back] (Назад).

### Определение терминов

Код региона	Коды, в зависимости от региона разделены на 6 категорий, что обеспечивает поддержку воспроизведения диска только в определённом регионе.  <b>Регионы и коды регионов</b> <table border="1"><tr><td>0: Все регионы (весь мир)</td><td>5: Россия, Африка</td></tr><tr><td>1: Северная Америка, включая США</td><td>6: Китай</td></tr><tr><td>2: Европа и Япония</td><td>7: Зарезервировано для использования в будущем</td></tr><tr><td>3: Юго-Восточная Азия и Корея</td><td rowspan="2">8: Международные территории, такие как воздушные суда, круизные суда и т.п.</td></tr><tr><td>4: Австралия, Новая Зеландия, Южная Америка</td></tr></table>	0: Все регионы (весь мир)	5: Россия, Африка	1: Северная Америка, включая США	6: Китай	2: Европа и Япония	7: Зарезервировано для использования в будущем	3: Юго-Восточная Азия и Корея	8: Международные территории, такие как воздушные суда, круизные суда и т.п.	4: Австралия, Новая Зеландия, Южная Америка
0: Все регионы (весь мир)	5: Россия, Африка									
1: Северная Америка, включая США	6: Китай									
2: Европа и Япония	7: Зарезервировано для использования в будущем									
3: Юго-Восточная Азия и Корея	8: Международные территории, такие как воздушные суда, круизные суда и т.п.									
4: Австралия, Новая Зеландия, Южная Америка										
Заголовок	Самая длинная позиция видео или музыкального контента DVD-диска. Соответствует одному фильму или музыкальному альбому.									
Раздел	Подразделы заголовка. Позиция короче заголовка, обычно состоит из нескольких разделов. Каждому разделу присваивается номер, что позволяет пользователю найти нужный раздел.									
Dolby Digital (Долби Диджитал)	Система цифрового многоканального звука, предложенная компанией Dolby (Великобритания), представляющая собой стандарт звучания для кинотеатров и домашних условий. Поддерживается до 6 независимых каналов звука. Часто определяется как звуковой стандарт 5.1.									
Ракурс	Некоторые DVD-диски содержат сцены, снятые в различных ракурсах (одна и та же сцена, снятая спереди, слева или справа).									

## Работа с радио

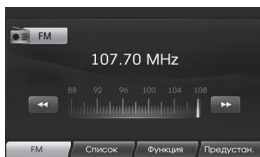

### Прослушивание радиостанций

1. Нажмите кнопку “RADIO” для выбора режима радио.





2. Нажмите кнопку “RADIO” несколько раз для выбора радиостанций. Выбор диапазона осуществляется в следующем порядке.  
FM → AM → FM...

#### \* Примечание

Для выбора FM/AM-диапазона нажатием на экран, нажмите  на экране для выбора AM-диапазона, а затем нажмите .



3. **Автоматическая настройка:**  
Нажмите / на экране.  
Или нажмите  $\wedge$ / $\vee$  на панели управления.  
- При получении сигнала радиостанции поиск прекращается.  
**Ручная настройка:**  
нажмите  на панели управления.  
- Частоты принимаемых радиостанций меняются вверх и вниз.

### Сохранение и быстрый вызов станций



Вы можете легко сохранить до 12 настроек радиостанций для последующего выбора их нажатием одной кнопки.

1. Выберите диапазон (FM, AM), в котором Вы хотите сохранить радиостанцию.
2. Настройтесь на желаемую радиостанцию.
3. Нажмите кнопку [Предустан.] на экране.

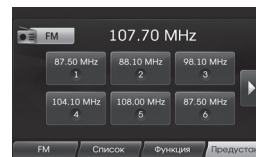

4. Нажмите и удерживайте одну из кнопок.  
На экране будут отображена информация о сохранении настроек радиостанции. Настройки радиостанции сохранены в памяти.



Для перехода на следующую или предыдущую страницу нажмите /.

5. Повторите шаги 1-4 для других радиостанций.  
В следующий раз при нажатии кнопок сохраненных настроек радиостанций, настройки станции будут вызываться из памяти.

#### \* Примечание

При сохранении станции под номером, под которым сохранена другая станция, ранее сохраненная станция удаляется.

## Работа с радио

### Автоматическое сохранение настроек

Эта возможность предусмотрена только для AM-диапазона.

Эта функция позволяет Вам автоматически сохранить радиостанции с самым сильным сигналом.

1. Выберите AM-диапазон.
2. Нажмите кнопку [Функция] на экране.
3. Нажмите [Автосохр.] на экране.

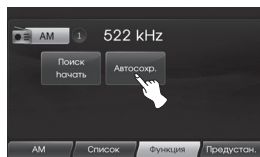

После этого производится поиск местных радиостанций в сильном сигналом, которые автоматически сохраняются в списке в меню. После этого на экране появляется список радиостанций.

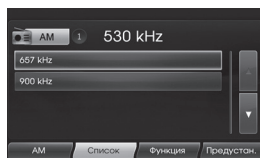

4. Выберите частоту желаемой радиостанции.

### Предварительное воспроизведение радиостанций

Каждая радиостанция включается на 10 секунд.

1. Нажмите [Функция] на экране в режиме AM/FM.

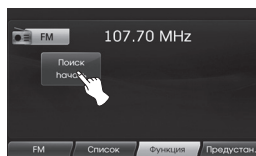

2. Нажмите [Поиск начать] на экране.
3. Нажмите [Поиск остан.] для отмены предварительного воспроизведения.

## Работа со вспомогательными устройствами

### Выбор дополнительного (AUX) оборудования

Для данного устройства возможно использование дополнительного оборудования.

1. Нажмите и удерживайте “MEDIA”, пока не появится экран “AUX”.



AUX Аудио



AUX Видео

2. Подключите дополнительное устройство к разъему AUX, затем включите функцию дополнительного оборудования.

### \* Примечание

- Некоторые дополнительные устройства, не имеющие выходного видеосигнала могут не выдавать видео на экран.
- При использовании некоторых устройств iPod используйте только кабель для iPod для воспроизведения видео при подключении iPod к разъему дополнительного устройства.
- Отображение видео недоступно при движении автомобиля.

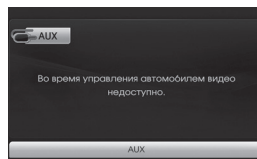

### Регулировка экрана видео (по умолчанию: Центр)

В целях безопасности просмотр видео невозможен во время движения автомобиля. Для просмотра видео необходимо остановить автомобиль в безопасном месте и поставить его на стояночный тормоз.

1. Нажмите на экран в дополнительном режиме видео.
2. Нажмите на экране “Функция”.
3. Нажмите параметр, который нужно отрегулировать.

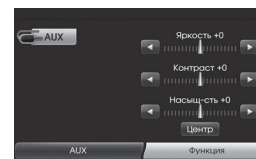

- Яркость: Нажмите ◀ или ▶ для регулировки яркости экрана.
- Контраст: Нажмите ◀ или ▶ для регулировки контрастности экрана.
- Насыщенность: Нажмите ◀ или ▶ для регулировки насыщенности цвета экрана.

### \* Примечание

Нажмите [Центр] для возврата к настройкам по умолчанию.

## Введение в навигацию

### Что такое GPS?

Глобальная система позиционирования (GPS) — спутниковая система навигации, представляющая собой сеть из 24 спутников Министерства обороны США. GPS изначально была военной разработкой, но в 80-х годах 20 в. американские власти открыли ее для гражданского использования.

GPS работает при любых погодных условиях, в любой точке Земли, 24 часа в сутки. Чтобы пользоваться GPS, не нужно вносить абонентскую плату или фиксированный платеж.

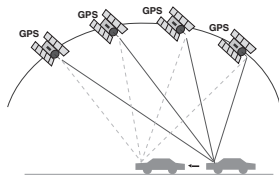

### О спутниковых сигналах

Для нормальной работы устройство должно принимать спутниковые сигналы. Прием сигналов невозможен внутри помещений, устройство не может получить спутниковый сигнал.

### Прием спутниковых сигналов

Прежде чем аппарат сможет определить текущее положение и составить маршрут, необходимо выполнить следующие действия:

1. Найти место без высоких препятствий.
2. Включить устройство.

Прием спутниковых сигналов может занять несколько минут.

### Экран навигации при первом запуске

Включив замок в положение ACC или ON и войдя в режим навигации в первый раз, пользователь видит на экране следующее предупреждение. Внимательно прочтите сообщение и нажмите [Agree] (Принять).

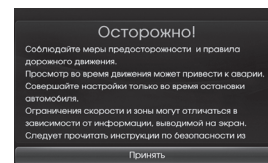

### \* Примечание

для изменения языка навигационной системы выберите пункт [Language] (Язык). (см. стр. 16).

## Поиск и устранение неисправностей

### Невозможно определить текущее положение (Нет сигнала GPS)

Нельзя пользоваться GPS в помещении - навигатор следует подключить к питанию от аккумулятора в транспортном средстве в месте, где имеется хороший прием спутникового сигнала. При первом подключении GPS требуется примерно 10 минут для начала нормальной работы, но скорость подключения может изменяться в зависимости от погодных условий и окружающей обстановки.

Если GPS-соединение нестабильно в течение долгого периода, попробуйте выполнить следующее.

- Если Вы находитесь рядом высокими зданиями или под деревом, переместитесь так, чтобы ничто не закрывало обзор неба.

### Не слышно голосовые комментарии.

Громкость задана неправильно либо выключена. Настройте громкость голосовых подсказок.

### Расположение дороги отличается от нанесенного на карту.

Несмотря на то, что GPS-система очень точная, могут возникнуть небольшие погрешности позиционирования. При установленном GPS-приемнике, погрешность может составлять до 10 м. В случае движения по новым дорогам решение проблемы может заключаться в обновлении карты.

### Карта не отображается.

Возможно, Вы не видите карту, так как открыто меню навигации. Это происходит при повреждении данных в памяти. Удалите все данные из памяти и установите их снова. Пожалуйста, сбросьте все настройки, связанные с навигацией. (См. [Заводские настройки] на стр. 17.)

### Команды навигационной системы отличаются от действительного маршрута. (Ошибка навигационной системы)

- В случае, когда дороги расположены параллельно близко друг к другу.
- Когда угол пересечения дорог очень маленький.
- При наличии смежных дорог при повороте.
- При движении по дороге, которая быстро сужается.
- При движении по горной дороге или дороге с большим количеством поворотов.

- Если начальная, промежуточные и конечная точка находятся ближе, чем 1 км друг от друга.
- Если начальная, промежуточные и конечная точка установлены дальше, чем 1 км от дороги.
- При движении через туннель.

### Соответствие картам

Как сказано раньше, система GPS, используемая этим устройством, может давать определенную погрешность. Вследствие этих ошибок Ваше положение на карте может быть отличным от положения на дороге. В этой ситуации система обработки понимает, что транспортные средства движутся только по дороге, поэтому она может корректировать Ваше положение в соответствии с находящейся неподалеку дорогой.

Это называется «Соответствие картам»

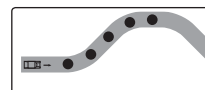

С использованием соответствия картам.



Без использования соответствия картам.

## Поиск и устранение неисправностей

Признак	Причина	Пути исправления
Питание не включается. Устройство не работает.	Ключ зажигания не установлен в положение ON.	Поверните ключ зажигания в положение ON.
	Ключ зажигания не установлен в положение ACC.	Переведите ключ зажигания в положение ACC.
	Питание устройства выключено.	Включите устройство, нажав кнопку  на панели управления.
	Шум и другие факторы приводят к некорректной работе встроенного микропроцессора.	Выключите, а затем снова включите устройство.
	Устройство не работает надлежащим образом.	Невозможно сбросить настройки устройства. Установите остроконечный предмет в отверстие сброса и нажмите.
Воспроизведение невозможно.	Диск грязный.	Почистите диск.
	Установленный диск имеет неподдерживаемый тип.	Проверьте тип диска.
	Диск в лотке перевернут рабочей поверхностью вверх.	Переустановите диск рабочей поверхностью вниз.
	Неверный формат файла на диске.	Проверьте формат файла.
Нет звука.	Уровень громкости слишком низкий.	Настройте громкость.
	Заглушение звука включено.	Заглушение звука выключено.



---

# **ОГРАНИЧЕННАЯ ГАРАНТИЯ**

## **ОРИГИНАЛЬНОЕ АВТОМОБИЛЬНОЕ НАВИГАЦИОННОЕ ГОЛОВНОЕ УСТРОЙСТВО, ПОСТАВЛЯЕМОЕ ПРОДАВЦОМ АВТОМОБИЛЕЙ**

Изделие:

Номер изделия:

### **НА ЧТО РАСПРОСТРАНЯЕТСЯ ДАННАЯ ГАРАНТИЯ**

1. Продавец автомобиля ("Дилер") гарантирует отсутствие дефектов ("Дефекты") в материалах и производственный брак в данном оборудовании при условии нормальной эксплуатации в течение трех (3) лет или 60 000 км пробега с даты первичной установки данного оборудования ДИЛЕРОМ ("Срок гарантии"). В течение гарантийного периода данное оборудование подлежит ремонту или замене по усмотрению ДИЛЕРА («ОГРАНИЧЕННАЯ ГАРАНТИЯ») без оплаты деталей и выполненных работ. Данная ОГРАНИЧЕННАЯ ГАРАНТИЯ распространяется только на замену ОБОРУДОВАНИЯ данного головного устройства.

### **НА ЧТО НЕ РАСПРОСТРАНЯЕТСЯ ДАННАЯ ГАРАНТИЯ**

2. Данная ОГРАНИЧЕННАЯ ГАРАНТИЯ не распространяется на естественный износ, самостоятельное вскрытие или ремонт без разрешения ДИЛЕРА, а также на ремонт или замену ОБОРУДОВАНИЯ или деталей, повреждённых в результате: ненадлежащего использования, воздействия влаги, жидкостей, близкого размещения или воздействия источников тепла, аварии, халатности, несоблюдения инструкций, прилагаемых к данному ОБОРУДОВАНИЮ, небрежности или неправильного применения. Данная ОГРАНИЧЕННАЯ ГАРАНТИЯ не распространяется на физические повреждения поверхности данного ОБОРУДОВАНИЯ. Данная ОГРАНИЧЕННАЯ ГАРАНТИЯ не распространяется на любое программное обеспечение, поставляемое или устанавливаемое на данное ОБОРУДОВАНИЕ. Данная ОГРАНИЧЕННАЯ ГАРАНТИЯ не распространяется на установку, демонтаж или техническое обслуживание данного ОБОРУДОВАНИЯ или расходы, с ними связанные.





## ПОДАЧА ГАРАНТИЙНОЙ РЕКЛАМАЦИИ

3. Для предъявления претензии по ДЕФЕКТУ вам следует обратиться к ДИЛЕРУ. При проявлении ДЕФЕКТА и обоснованности претензии по условиям данной ОГРАНИЧЕННОЙ ГАРАНТИИ, полученной ДИЛЕРОМ в течение первых 3 лет действия гарантийного срока использования или пробега автомобиля 60 000 км, ДИЛЕР имеет право на компенсацию расходов, связанных с доставкой и работами, связанными с выполнением ремонта или заменой данного ОБОРУДОВАНИЯ. Вы соглашаетесь со всеми другими процедурами по возврату, определяемыми ДИЛЕРОМ, если таковые имеются.

## ОГРАНИЧЕННАЯ ГАРАНТИЯ ДИЛЕРА

### *ВАШИ ЮРИДИЧЕСКИЕ ПРАВА*

4. В некоторых странах не допускаются исключения или ограничения в отношении ущерба. Если какая-либо часть данной ОГРАНИЧЕННОЙ ГАРАНТИИ признаётся недействительной или не имеющей юридической силы, остальная часть данной ОГРАНИЧЕННОЙ ГАРАНТИИ остаётся при этом в силе.
5. Данная ОГРАНИЧЕННАЯ ГАРАНТИЯ является единственной прямой гарантией и заменяет все другие прямые гарантии или обязательства (если таковые имеются), предлагаемые в рекламных кампаниях, документах, на упаковках или в других средствах коммуникации.
6. За исключением особых положений данной ОГРАНИЧЕННОЙ ГАРАНТИИ и применимых норм законодательства, ДИЛЕР и его поставщики поставляют данное ОБОРУДОВАНИЕ в виде "AS IS AND WITH ALL FAULTS (как есть, с возложением на покупателя риска наличия недостатков в изделии)", и, таким образом, не признают всех других гарантий и условий, явных, косвенных или установленных законом, в том числе, любые (если таковые имеются) подразумеваемые гарантии, обязательства или условия удовлетворительного качества, пригодности для использования в определённых целях, надёжности или доступности, точности или полноты характеристик, результатов, качества исполнения, отсутствия вирусов и разумного обращения и квалификации относительно данного ОБОРУДОВАНИЯ, и предоставление или непредоставление технической поддержки и других услуг, информации, программного обеспечения и контента с использованием данного ОБОРУДОВАНИЯ или вытекающие из применения данного ОБОРУДОВАНИЯ. Также, не даётся гарантия на спокойное пользование правом, спокойное владение или отсутствие нарушений прав интеллектуальной собственности, связанных с данным ОБОРУДОВАНИЕМ.
7. Данная ОГРАНИЧЕННАЯ ГАРАНТИЯ не затрагивает юридические права применимого национального законодательства, связанного с продажей потребительских товаров.



- 
8. Данная ОГРАНИЧЕННАЯ ГАРАНТИЯ не может передаваться другому лицу.

### **ОГРАНИЧЕНИЕ ОТВЕТСТВЕННОСТИ**

9. Ни ДИЛЕР, ни его поставщики не несут ответственность перед вами или третьей стороной за прямой, косвенный, случайный, побочный и другой ущерб (в том числе, ущерб, связанный с невозможностью применения ОБОРУДОВАНИЯ или доступа к данным, потерей данных, утратой бизнеса, упущенной выгодой и др.), возникший в связи с использованием данного ОБОРУДОВАНИЯ, даже если ДИЛЕРУ было известно о возможности возникновения такого ущерба.
10. Независимо от ущерба, который может быть причинён по любой причине, полная ответственность ДИЛЕРА и любого из его поставщиков ограничивается суммой, заплаченной при покупке данного ОБОРУДОВАНИЯ.
11. ДИЛЕР не несёт ответственности
- (I) за мошенничество со стороны своих сотрудников и/или агентов или
  - (I) намеренное введение в заблуждение со стороны своих сотрудников и/или агентов.
12. Независимо от вышеизложенного, ни одна из сторон не несёт ответственности за смерть или телесные повреждения, полученные в результате собственной халатности.

---

# Support - HOTLINE

<Техническая поддержка>

Москва, Большая Юшунская, д.1а, к.1, офис 410

Tel : +7 495 318 1527

e-mail : motrex@mail.ru